

# Zbiorniki na deszczówkę

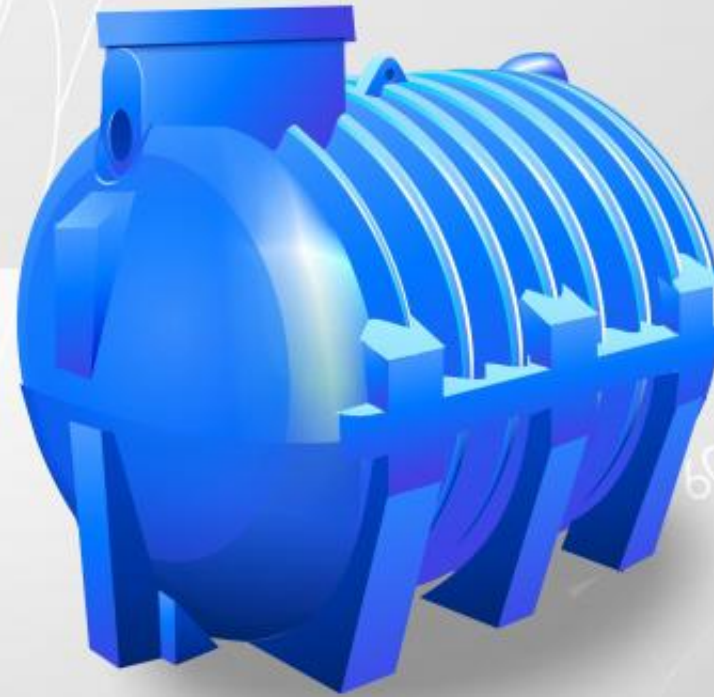

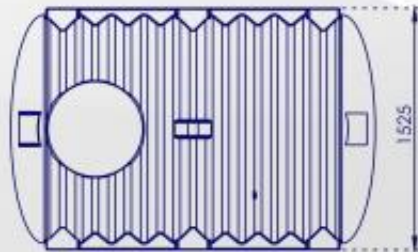
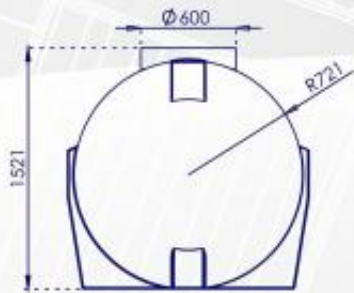
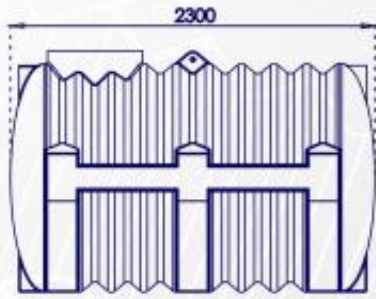

## Zbiorniki na deszczówkę

Oferta

Wybierz model



EORAIN V (ZBIORNIK POZIOMY)



EORAIN H (ZBIORNIK PIONOWY)

## Nowe typy zbiorników na wodę- także zbiorników podziemnych

### Nowe typy zbiorników na wodę- także zbiorników podziemnych

Polecamy zbiorniki na wodę: Eo-Rain. Są one produkowane w kilkunastu różnych typach i wykonaniach. Dostępne są one w wielkościach:

Zbiorniki poziome  
3000 litrów  
2000 litrów  
Zbiorniki pionowe  
1790 litrów  
1250 litrów  
1190 litrów  
860 litrów



#### OPIS DOSTAWCY

Nowoczesny zakład EOTECH produkuje wyroby z tworzyw sztucznych oraz naprawia, remontuje, pompy i sprężarki.

#### OFERTA

- > [Fontanny pływające](#)
- > [Inne produkty](#)
- > [Obudowy studni](#)
- > [Separatory, oczyszczalnie ścieków](#)
- > [Studzienki wodomierzowe](#)



### **Opis produktu**

Doziemny zbiornik na płyny EO-RAIN produkcji EOTECH jest niezwykle wytrzymały dzięki zastosowaniu karbowanej konstrukcji korpusu zbiornika. Pokrywa oraz korpus wykonane są z utwardzonego polietylenu (LDPE).

Zastosowanie włazu rewizyjnego o wymiarach 600mm umożliwia łatwy i wygodny dostęp do wnętrza zbiornika. Istnieje możliwość dokupienia drabinki pasującej do otworu rewizyjnego.

Po zastosowaniu dodatkowego osprzętu zbiornik może pełnić również funkcję przepompowni, obudowy ujęcia wody lub studni wodomierzowej, w której można zamontować maksymalnie pięć wodomierzy. Istnieje możliwość posadowienia zbiornika EO-RAIN na terenach o wysokim poziomie wód gruntowych.

Produkt posiada atest higieniczny Narodowego Instytutu Zdrowia Publicznego – PZH.

### **Właściwości**

Możliwość ulokowania obudowy w dowolnym miejscu (jednak dedykowanym miejscem instalacji jest trawnik).

Łatwy dostęp do wnętrza za pomocą włazu i drabinki.

Charakteryzuje się solidną konstrukcją przy zachowaniu stosunkowo niskiej wagi.

Możliwość montażu na terenach które posiadają stosunkowo wysoki poziom wód gruntowych.

Całkowita szczelność i nieprzepuszczalność.



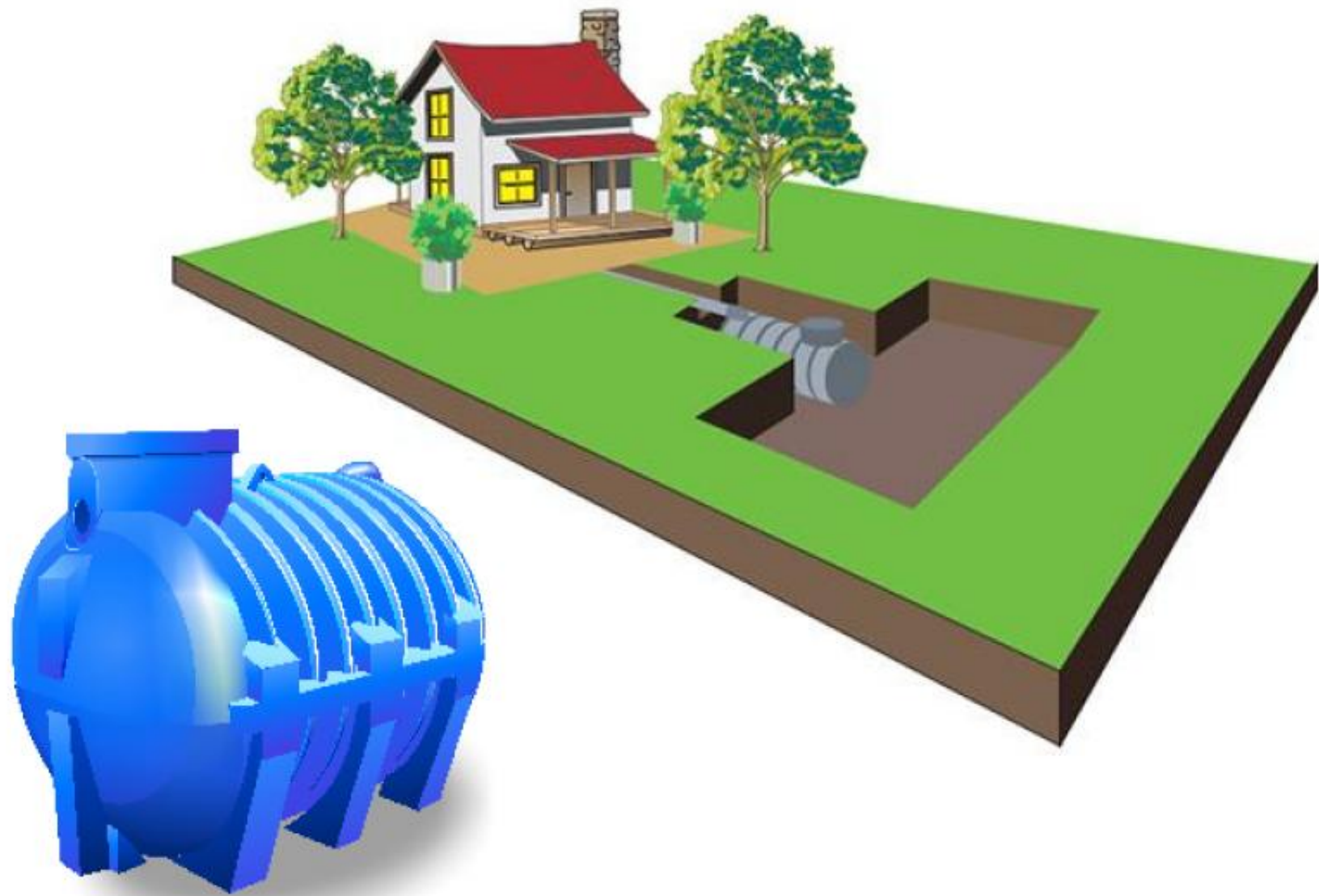

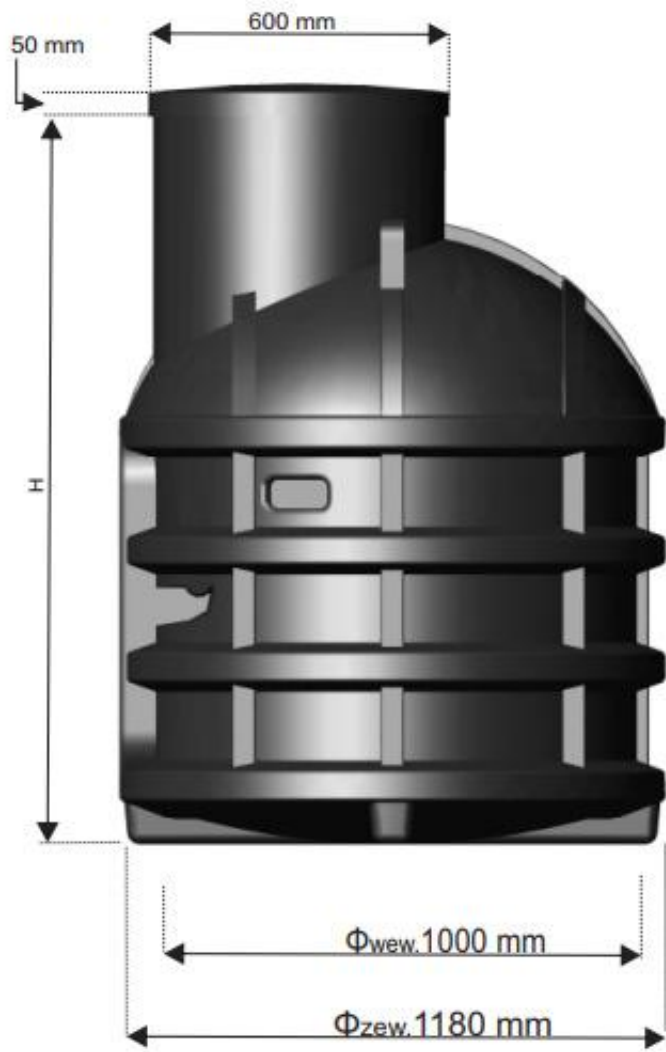





## Zbiorniki naziemne Eorain



Specjalne naziemne zbiorniki na wodę deszczową  
pojemności:  
2000 litrów  
3000 litrów

[www.eotech.pl](http://www.eotech.pl)

Siedziba: **Eotech sp. z o.o.** ul. Dolina Zielona 24a 65-154 Zielona Góra tel. 068 414 10 72 kom. 784 100 511

Punkt handlowy: ul. M.C. Skłodowskiej 25, 65-124 Zielona Góra, tel. 68 456 76 68, adres e-mail

Punkt handlowy: ul. Obornicka 338, 60-689 Poznań tel. 61 827 95 54, adres e-mail [poznan@eotech.pl](mailto:poznan@eotech.pl)

KRS: 0000 283 538 Sąd Rejonowy VIII - Wydział Gospodarczy w Zielonej Górze Krajowego Rejestru Sądowego. Kapitał zakładowy 51 000 PLN

















# Zbiornik Eorain H 3000

 EOTECH SP. Z O.O.

**EORAIN 3000**

---

## Zbiornik Eorain H 3000

### Zbiornik Eorain H EORAIN 3000

#### Opis produktu

Doziemny, poziomy zbiornik na płyny EORAIN 3000 produkcji firmy EOTECH charakteryzuje się niezwykle dużą wytrzymałością mechaniczną, dzięki zastosowaniu karbowanej konstrukcji korpusu zbiornika. Pokrywa oraz korpus tego produktu wykonane są z utwardzonego polietylenu (LDPE). Zbiornik wykonany jest metodą formowania rotacyjnego. Jego pojemność wynosi 3000L. Zastosowanie wjazdu rewizyjnego o wymiarach 600mm umożliwia łatwy i wygodny dostęp do wnętrza zbiornika. Po wyposażeniu produktu EORAIN 3000 w dodatkowy osprzęt, może on pełnić również funkcję przepompowni, obudowy ujęcia wody lub studni wodomierzowej lub osadnika ścieków. Istnieje możliwość posadowienia zbiornika na terenach o wysokim poziomie wód gruntowych. Produkt posiada atest higieniczny Narodowego Instytutu Zdrowia Publicznego – PZH.

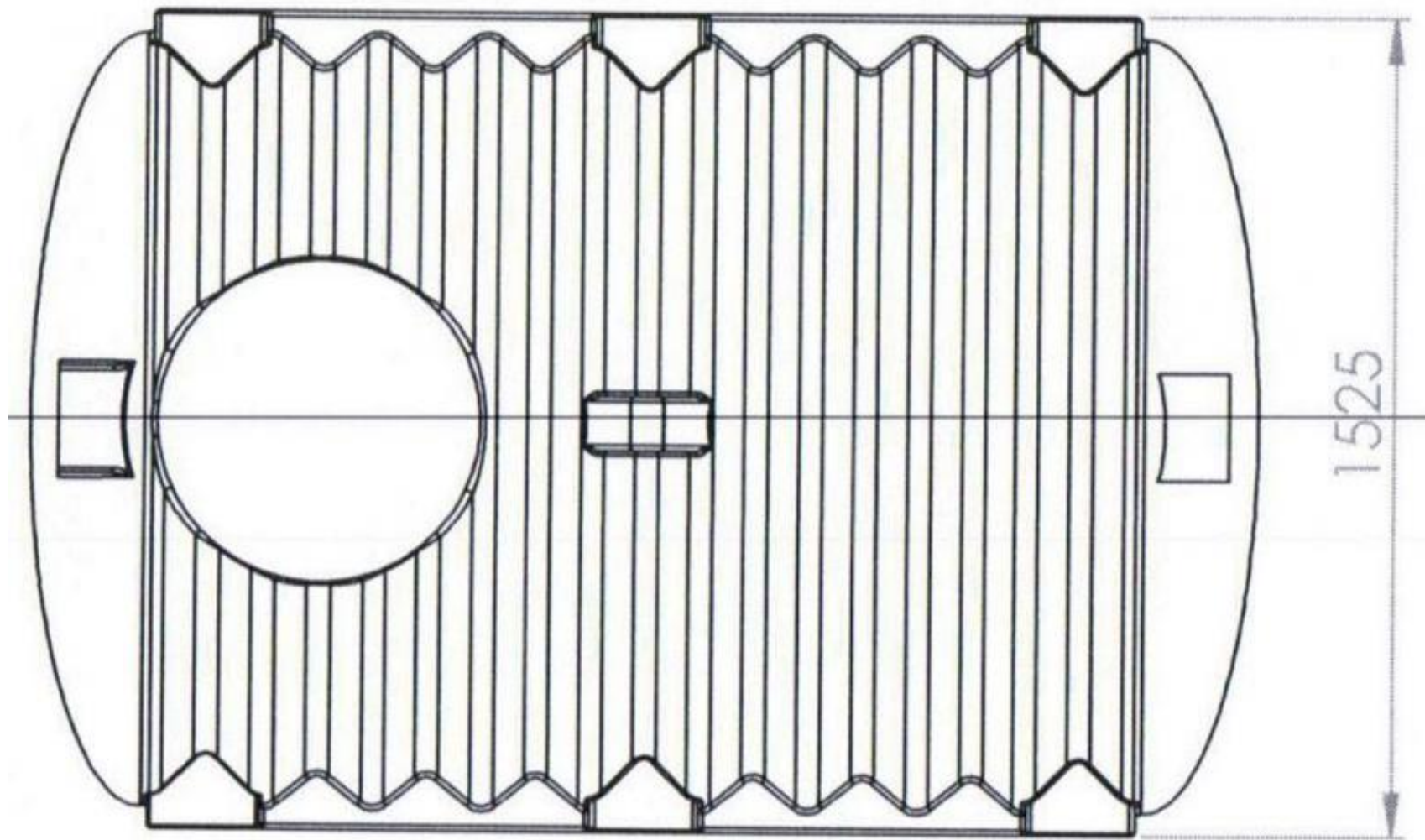

## Zbiornik na wodę deszczową bez wyposażenia EORAIN H

Zbiornik na wodę deszczową bez wyposażenia EORAIN H  
Zbiornik na wodę deszczową bez wyposażenia EORAIN H  
Średnica 1300mm





## O nas

### Zakłady Eotech

Grupa Eotech obecna jest na rynku od ponad 30 lat. W tym czasie udało się nam osiągnąć ugruntowaną pozycję w branży przetwórstwa tworzyw sztucznych i elektromechaniki. W naszym asortymencie znajduje się szeroki wachlarz produktów, od studni wodomierzowych przez przepompownie ścieków a na gwizdkach pomiarowych i sterownikach pomp koczując. Eotech Serwis

Uzupełnieniem naszej oferty są także nasze usługi serwisowe. Nasze zakłady od trzech dekad świadczą usługi remontu oraz przeglądu pomp wiodących na rynku marek w konkurencyjnych cenach.

## Oferta

- > [Fontanny pływające](#)
- > [Inne produkty](#)
- > [Obudowy studni](#)
- > [Separatory, oczyszczalnie ścieków](#)
- > [Studzienki wodomierzowe](#)



# 30 LAT INNOWACJI

Eotech to nowoczesna firma działająca od lat w branży instalacyjnej i sanitarnej. Od początku istnienia przedsiębiorstwa **dokładamy wszelkich starań**, by wyjść na przeciw Państwa oczekiwaniom oferując jak najlepsze rozwiązania technologiczne.



## CHARAKTERYSTYKA DZIAŁALNOŚCI FIRMY EOTECH

---

Eotech sp. z o. o. to nowoczesna firma powstała na bazie długoletnich doświadczeń ludzi ją tworzących. Wszyscy pracownicy współtworzyli historię innych firm branży instalacyjnej. Kilka lat temu postanowili spełnić swoje marzenie uruchamiając nowoczesny zakład produkcyjny dla branży instalacyjno-sanitarnej.

Firma Eotech prowadzi specjalistyczną produkcję dla branży instalacyjnej i sanitarnej. Jest producentem studni wodomierzowych EMROZ oraz ETANK oraz separatorów tłuszczu, skrobi oraz węglowodorów. Poprzez hurtownię oraz sklep oferujemy produkty własne branży instalacyjne.

Dzięki stałemu usprawnianiu procesów produkcji studni wodomierzowych, Eotech corocznie zwiększa swój udział w polskim rynku tych wyrobów. Poprzez innowacyjne rozwiązania stara się wyjść naprzeciw oczekiwaniom klientów, będąc o krok dalej przed konkurencją.

Bardzo dobry odbiór na rynku ogólnopolskim studni wodomierzowych oraz bardzo konkurencyjna cena wymusiły na firmie Eotech znaczne zwiększenie dotychczasowej produkcji.

Firma Eotech w swojej ofercie posiada również:

- przepompownie ścieków,
- oczyszczalnie przydomowe,
- zbiorniki na ścieki/szamba,
- zbiorniki na deszczówkę,
- separatory tłuszczu, skrobi i węglowodorów,
- urządzenia do kontroli poziomu,
- termoizolacyjne obudowy studni głębinowych,
- dozowniki,
- trójnogi,
- mierniki poziomu cieczy,
- układy chłodzenia,
- sterowniki pomp.



EOTECH

www.eotec  
eotech.pl  
pl  
www.eotech.p  
www.eotech.pl  
w.eotech.pl  
www.eotec  
tech





# DYNAMICZNY ROZWÓJ

W odpowiedzi na zapotrzebowanie klientów grupa EOTECH stale poszerza swoją ofertę oraz sieć dystrybucji.



Szeroka sieć składów fabrycznych, obejmująca aktualnie całą zachodnią Polskę, pozwala nam być zawsze w pobliżu by spełnić Państwa oczekiwania.

